

V Series

VCS-8 | VWP-EU | VWP-US | VZX-8 | VZX-8-US



目录

1	安全标准	4
1.1	安全信息	4
1.2	FCC信息	4
1.3	处理说明	5
2	关于本手册	6
2.1	电子文档	6
2.2	预期受众	6
2.3	版权声明	6
2.4	商标	6
2.5	责任声明	6
2.6	简短信息	6
3	产品简介	7
3.1	特性和功能	7
4	一般安装步骤	8
4.1	拆开包装	8
4.2	随附部件	8
4.3	尺寸	9
4.4	安装和通风	10
4.5	电源连接	12
5	安装	13
5.1	前面板	13
5.2	后面板	14
5.3	连接	15
5.4	V系列配件	22
5.4.1	VCS-8呼叫站	22
5.4.2	VWP墙装面板控制器	23
5.5	存储详情	23
6	VZX网页应用程序中的配置	25
6.1	连接VZX-8	25
6.2	更新固件	27
6.3	虚拟混音器	27
7	第三方远程控制	28
8	故障	29
9	故障排除	30
10	维护	32
11	技术参数	33
12	VZX-8结构图	34

1 安全标准

1.1 安全信息

1. 阅读并保存这些安全说明。遵循所有说明并留意所有警告。
2. 从www.dynacord.com下载最新版本的安装手册，获取安装说明。



信息

请参阅《安装手册》查看说明。

3. 遵循所有安装说明并留意以下警示标志：



注意！ 包含附加信息。未遵守“注意”通常不会导致设备损坏或人员受伤。



小心！ 如果未遵守此警示，可能会造成设备损坏、财产损失或人员受伤。



警告！ 触电风险。

4. 只能由合格的人员根据适用的当地规定进行系统安装和维修。用户不得维修内部部件。
5. 紧急广播系统（除呼叫站和呼叫站扩展键盘外）必须安装于限制进入的区域。须防止儿童接触本系统。
6. 如要进行系统设备的机架安装，请确保设备机架质量达标，能够支撑设备的重量。请小心移动机架，避免翻倒而造成人身伤害。
7. 不要将本设备暴露在滴水或溅水的环境下，并且不要在本设备上放置装有液体的物体（如花瓶）。
8. 由市电供电的设备应连接到具有保护性接地连接的电源插座。必须安装随时可操作的外置电源插头或全极电源开关。
9. 在将设备接通电源之前，应对设备进行保护接地操作。
10. 该装置具有适用于100-240 Vac电源的自动量程输入电路。
11. 为了防止听力损伤，请不要长时间收听高音量。

1.2 FCC信息

FCC供应商符合性声明

F.01U.426.620	VZX-8	8区音频处理器
F.01U.426.621	VZX-8-US	8区音频处理器，美国
F.01U.426.622	VCS-8	8区呼叫站
F.01U.426.623	VWP-EU	墙装面板控制器
F.01U.426.625	VWP-US	墙装面板控制器，美国

合规声明

本设备符合FCC规则第15部分。本设备的操作必须满足以下两个条件：(1)本设备不会引起有害的干扰，而且(2)本设备必须能够承受各种接收到的干扰，包括可能引起意外操作的干扰。

责任方

130 Perinton Parkway
Fairport, NY 14450
USA

www.dynacord.com

未经合规责任方明确许可，擅自改动或改装本设备可能会导致用户失去操作该设备的权利。

注意：本设备经测试符合FCC规则第15部分中关于B类数字设备的限制规定。这些限制的目的是为了在居住区安装本设备时，可以提供合理的保护以防止有害干扰。本设备会产生、使用和辐射射频能量。此外，如果未遵照相关说明进行安装和使用，可能会对无线电通信造成干扰。但是，这并不能保证在某些特定的安装环境中绝对不会产生干扰。如果本设备确实对无线电或电视接收造成了有害干扰，并且可以通过关闭和打开本设备来确定，则建议用户采用以下一种或多种方法排除干扰：

- 重新调整接收天线的方向和位置。
- 增加设备与接收器之间的距离。
- 将本设备的电源连接到与接收器不同的供电回路上。
- 咨询经销商或有经验的无线电/电视技术人员以获得帮助。

1.3

处理说明

旧电气和电子设备

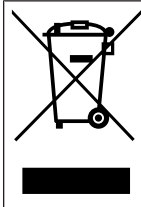

此类产品及或电池应与生活垃圾分开处理。请按照当地法律法规处理此类设备，以便重新使用及或回收。这将有助于节约资源并保护人类健康和环境。

2 关于本手册

本手册旨在提供安装、配置、操作和维护此产品所需的信息。
在使用此产品之前，请通读本手册以熟悉安全信息、功能和应用场合。
这是一款专业产品，只能由经过培训的专业人员安装、使用和维护。

2.1 电子文档

本手册还以Adobe便携式文档格式(PDF)的电子文档形式提供。
您可在www.dynacord.com上的“产品相关信息”中查找有关Dynacord产品的信息

2.2 预期受众

本手册适用于经授权且具备专业资质安装和使用本产品的人员。

2.3 版权声明

除非另有说明，否则本文档归Dynacord版权所有。保留所有权利。

2.4 商标

本文档可能使用了商标名称。尽管没有在每次出现商标名称时均附带商标符号，但Dynacord声明这些名称仅以方便编辑和维护商标所有者利益的方式使用，无意侵犯商标权。

2.5 责任声明

尽管已尽一切努力确保本文档的准确性，但Dynacord或其任何正式代表均不就因本文档所载信息而直接或间接造成或被指造成的任何法律责任、损失或损害而对任何人员或实体承担任何责任。

Dynacord保留出于持续开发和改进产品的目的而随时更改其特性和规格的权利，恕不提前通知。

IT安全免责声明

为了提供与所有联网音频设备的出色兼容性并实现快速轻松的安装和维护，我们的支持OMNEO的产品：

- 不会验证网络上的所有Dante或OCA控制器（或任意其他节点）的真实性

这意味着这些设备不会通过其网络接口对恶意或意外攻击采取任何特殊的预防措施。此类攻击在公共Internet上每天都会发生。强烈用户建议在一个安全、隔离的网络中设立系统，这意味着，该网络中的所有硬件组件都是用户已知和实际拥有的，并且它们均未连接到公共Internet。

语音疏散系统免责声明

尽管可用于广播，但本产品未通过EN54-16语音疏散系统认证。生命安全应用中的语音疏散系统，严禁使用该产品进行设计和构建。

2.6 简短信息

本手册介绍V系列分区音频平台，具体商业型号如下：

CTN	说明
VZX-8	8区音频处理器
VZX-8-US	8区音频处理器，美国
VCS-8	8区呼叫站
VWP-EU	墙装面板控制器
VWP-US	墙装面板控制器，美国

3 产品简介

Dynacord V系列设备是一款可灵活扩展的音频平台，专为需要在多个分区进行高质量声音传播的商业和专业安装而设计。它非常适合用于企业大楼、教育机构、酒店、商场和公共设施等环境。该系统架构以VZX-8 8区音频处理器为核心构建，将该处理器作为音频路由、信号处理和分区控制的中央枢纽。诸如VCS-8呼叫站和VWP墙装面板控制器等配套组件，为寻呼、信号源选择和音量控制提供直观的用户界面。



图片 3.1: VZX-8 8区音频处理器正面图

3.1 特性和功能

VZX-8 8区音频处理器为商业音频安装提供强大的信号处理和灵活的分区控制。主要特性包括：

- 20个经处理的输入源，包括8个平衡式话筒/线路输入。
- 全矩阵DSP：输入均衡、压缩、自动增益控制、噪声门、环境噪音补偿、房间均衡、带FIR的扬声器均衡等。
- 配备自动混音器(AMM)和FX效果器功能的虚拟混音器，可在任意分区进行现场混音操作。
- 随附32 GB MicroSD存储卡，用于存储音乐、语音消息与配置文件。
- 兼容SONICUE扬声器数据库（含EV等品牌扬声器数据）：可立即显著提升系统性能。
- 2个RJ45配件端口，每个端口可靠支持长达500米的线缆，总计支持16个V系列设备。
- 加装VCS-8呼叫站和VWP墙装面板控制器（带电平、分区、信号源控制显示屏）以完善您的系统。

VCS-8 8区呼叫站提供便捷的分区寻呼、消息触发和系统控制。主要特性包括：

- 9个可自由编程的按钮。
- 支持自定义优先级和通话互斥与忙碌状态指示。
- 最多可扩展至8个呼叫站。
- LED发光环忙碌状态指示。
- 高品质电容话筒。
- 简洁时尚的设计。

VWP墙装面板控制器提供电平、分区、信号源和媒体播放控制，并配有全彩TFT多语言显示屏。

- 直观的1.77英寸彩色TFT显示屏。
- 支持150种以上语言的Unicode编码。
- 每个端口最多可扩展至8个VWP，采用菊花链连接。
- 灵活的电平、分区、信号源和媒体播放器控制。
- 可互换的前面板（白色/黑色）。
- 可安装在欧盟或美国标准壁装盒中。

4 一般安装步骤

在开始安装之前，请确保以下事项：

- 使用制造商指定的安装材料。
- 无液体溅入产品或洒在产品上。
- 安装在清洁无尘的环境中。
- 不要阻塞19英寸装置的通风气流。
- 产品的预期位置附近有额定功率足够的电源插座。
- 19英寸装置的后面有足够的可用空间和通道可安装连接器和布线。

4.1 拆开包装

小心谨慎地拆开包装并取出产品。如果某个组件受到损坏，请立即通知承运商。如果缺少某个组件，请通知您的Dynacord代表。

原始包装箱是用来运输产品的安全容器，也可用于退回产品进行维修（如有必要）。

4.2 随附部件

确保所有部件均包含在内且无损坏。如果包装或某部件损坏，请联系您的承运商。如果缺少部件，请联系您的销售代表或客户服务代表。

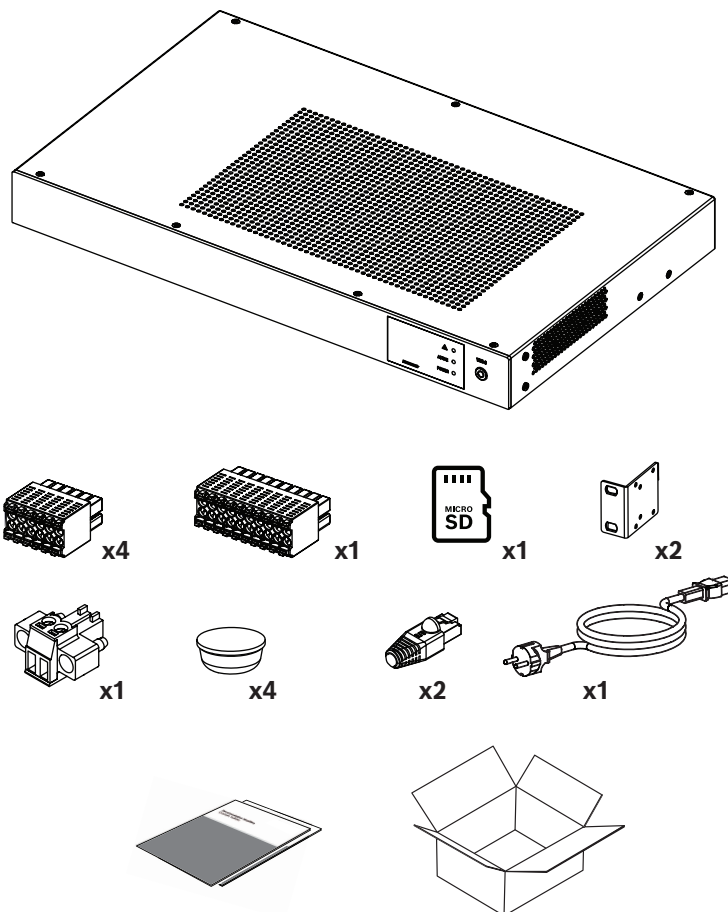

数量	组件
1	VZX-8音频处理器
1	交流电源输入电缆
4	12位端子排插头，用于输入和输出
1	20位端子排插头，用于GPIO
2	CAN终端插头
4	橡胶支脚，用于桌面安装
2	机架耳
1	快速安装指南
1	安全和保障信息手册

4.3 尺寸

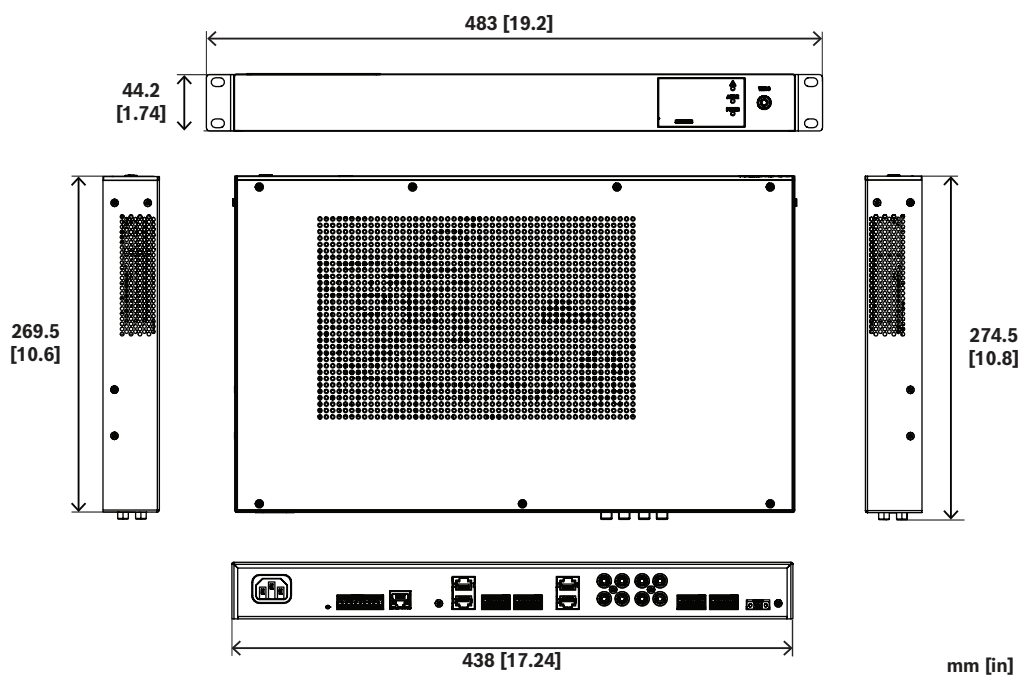

图片 4.1: 带安装挂耳的尺寸

4.4 安装和通风

VZX-8专为安装在常见的19英寸机架或机箱中而设计。

要将安装挂耳连接到音频处理器上：

1. 拆下音频处理器上现有的螺钉。
2. 将安装挂耳安装到音频处理器的两侧。
3. 重新插入并拧紧螺钉，将安装挂耳固定到位。

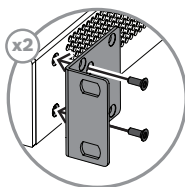
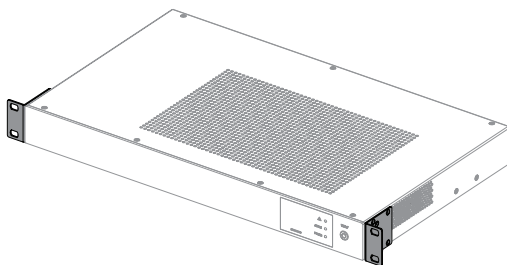

将音频处理器放入机架中。

使用20毫米螺钉和垫圈（不随附）将音频处理器固定到机架上。

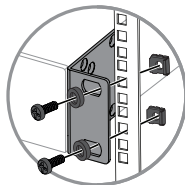
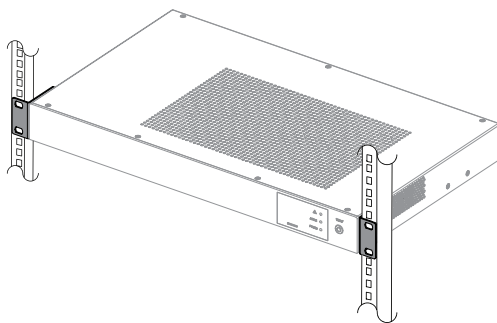

确保充分通风条件。

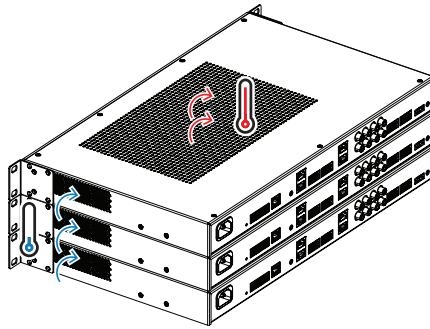

VZX-8通常会与其他设备（如放大器）一起安装在机箱或机架中。机柜内多台设备叠加运行将导致热堆积现象。建议在VZX-8产品的后面板与机柜或机箱的内壁之间至少留出50毫米的风道。务必确保散热通道直通机柜顶部通风百叶窗位置。

必须充分考虑同柜设备温升风险：当机柜/机箱运行温度可能达到40°C时，所有设备的环境温度耐受上限均需满足强制安全标准。



小心!

不得堵塞/关闭设备的通风百叶窗。
让通风百叶窗保持无尘以确保气流顺畅进出。



注意!

请勿将设备置于直射日光下或接近热源，如加热吹风机、火炉或任意其他热辐射设备。



注意!

请勿在温度低于5 °C (41 °F)或高于+40 °C (104 °F)的环境中使用设备。

如果安装在具有中央冷气系统或空调的设备控制室内，可能需要计算最大散热量。

4.5 电源连接

VZX-8通过IEC电源插口连接器供电，支持100-240伏交流电压，频率范围50-60 Hz。请仅使用随附的交流电源线，或使用所在地国家/地区认可的交流电源线。在安装过程中，请务必断开设备的电源。仅当设备做好运行准备后，方可将其连接至电源网络。

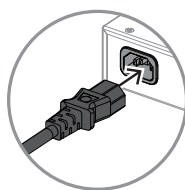
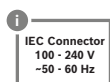
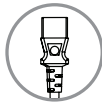

小心!

该设备没有电源按钮。要断开电源，必须拔出电源插头。执行此操作时请务必注意安全。

5 安装

5.1 前面板

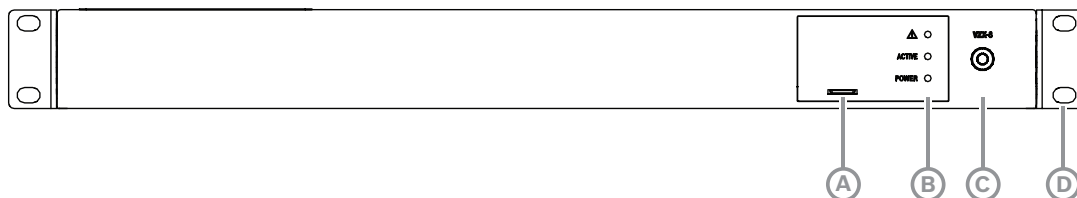

A	MicroSD卡槽
B	VZX-8状态信息： 电源 - 绿色（闪烁：设备正在启动；常亮：设备已初始化） 活跃 - 黄色，任何呼叫或EMG处于活跃状态 故障 - 红色，任何硬件/软件故障
C	多功能按钮 - 绿色/蓝色 (在VZX网页应用程序中分配所需功能)
D	安装挂耳 (发货时未组装)

注意： VZX网页应用程序中提供音频输入/输出计量功能。

5.2 后面板

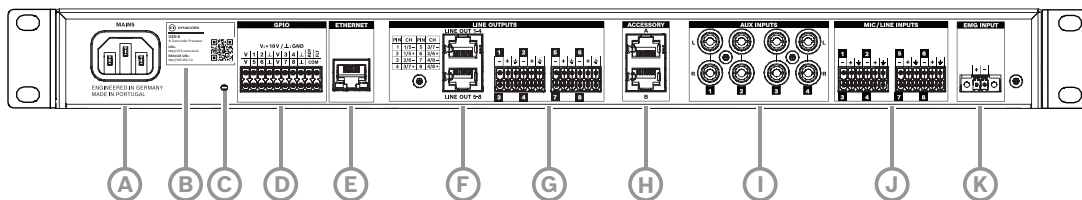

A	主电源连接器
B	VZX网址贴纸 (唯一网址和二维码)
C	INIT按钮 按住 3秒钟 可软重置设备（保留用户名、密码和配置）。 按住 15秒 以上可硬重置为出厂设置（需要重新设置；某些情况下可以从MicroSD卡恢复配置）。
D	控制端口(GPIO)，就绪/故障继电器
E	以太网连接，请使用屏蔽(STP)电缆
F	2个RJ45线路输出端口，用于连接V系列放大器的8通道音频信号；请使用屏蔽(STP)电缆
G	8个线路输出端口，端子接线盒；端子接线盒输出与2个RJ45线路输出并联（8通道）
H	配件端口A、B
I	4对RCA输入端口，混合单声道配对
J	8个话筒/线路输入，端子接线盒，带48V幻象电源；必要时，输入端口8可用于线路电平EMG信号覆盖
K	EMG信号覆盖输入端口，用于70/100 V信号。 EMG输入端口路由到所有8个线路输出。

5.3 连接

本节介绍VZX系统及相关设备的可用输入、输出和控制连接。

辅助输入

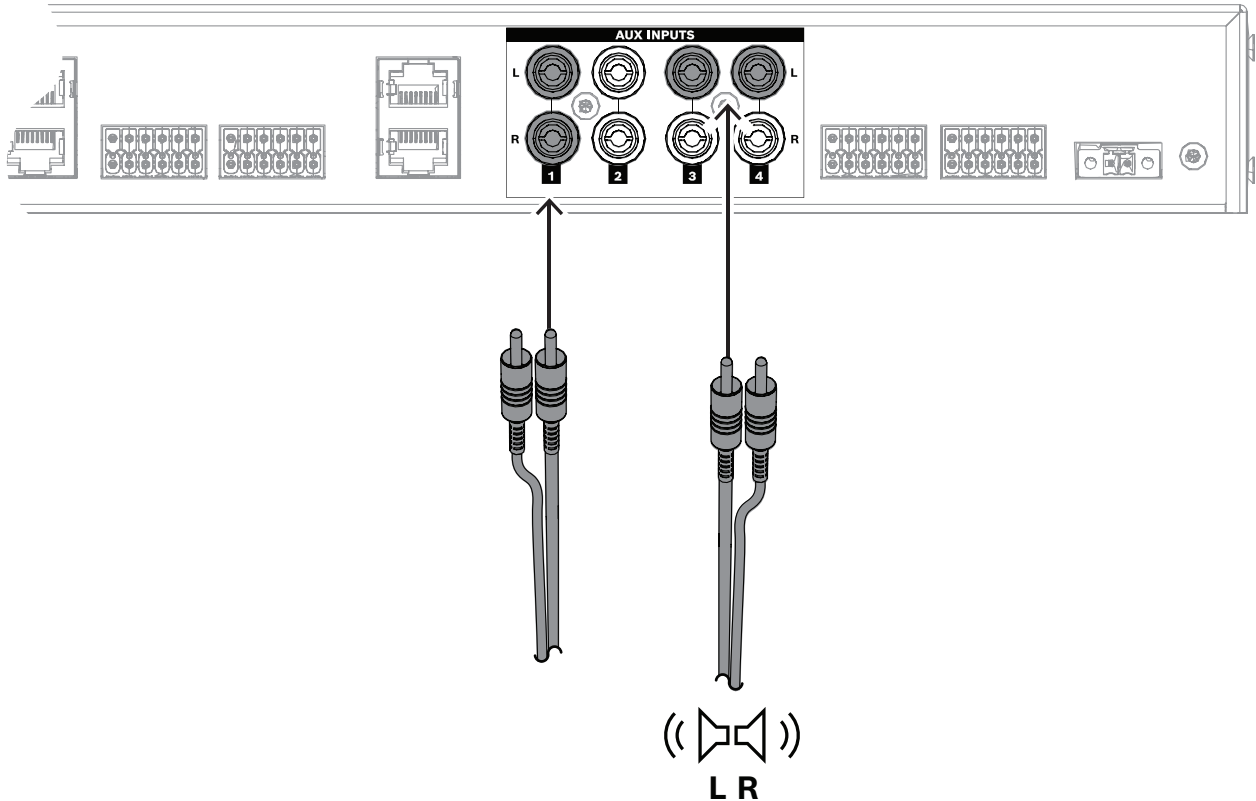

图片 5.1: RCA连接

- 将一对RCA连接到辅助输入端口1-4，以提供混合单声道信号源。
- 要连接**立体声RCA信号源**，将**左(L)**通道连接到一个输入端口，将**右(R)**通道连接到另一个输入端口（例如输入端口1+2或3+4）。
- 在**VZX网页应用程序**中关联各输入端口，并定义**信号源类型**。
大多数RCA信号源配置为**BGM（背景音乐）**。

话筒/线路输入

- 要使用话筒/线路输入配置立体声源，请将左通道分配给一个输入端口，将右通道分配给另一个输入端口。在VZX网页应用程序中关联两个输入端口，并将信号源类型定义为立体声。
- 对于**非平衡的信号源**，桥接屏蔽层和**负极引脚**。

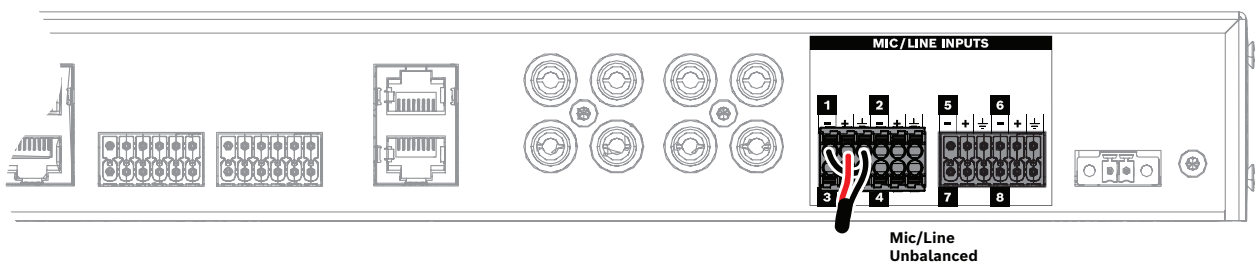

- 对于**平衡信号源**，使用所有三个端子：-、+和接地。

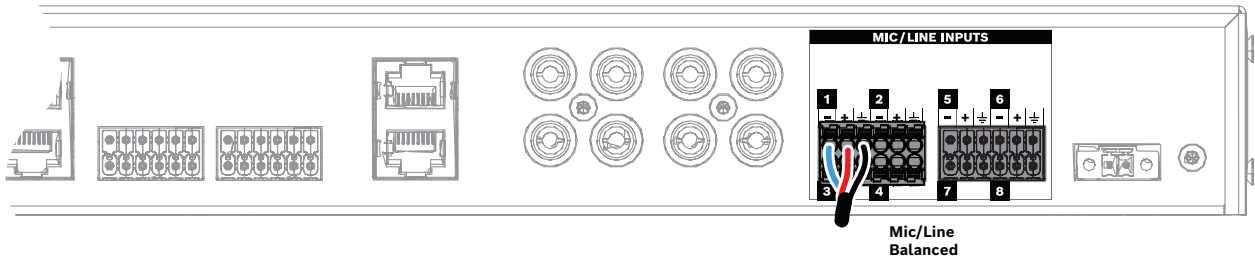

- 设置增益电平，并使用VZX网页应用程序启用或禁用48V幻象电源。

注意：

为了方便、更安全地连接欧式接线盒连接器，建议将电线套圈压接到电缆末端后再插入。在大型高性能音响系统中，这一额外步骤很常见，有助于确保适当的接触压力。裸线可能缺乏足够的刚性，导致安装困难。

- 套圈提供牢固的尖端，无需工具即可插入。
- 降低因线束散落造成短路的风险。
- 提高连接的长期可靠性。

分步说明：

1. 将电线剥离到合适的长度。
请勿超过接头铜套管的长度。
2. 将电线插入套管中。
确保所有线束都在套管内。
3. 使用压线钳压紧套圈。
施加适当压力以确保牢固贴合。
4. 将套圈插入欧式接线盒连接器。
照常拧紧接线端子螺丝。

(注意：不随附压线钳。)

紧急覆盖 (EMG输入)

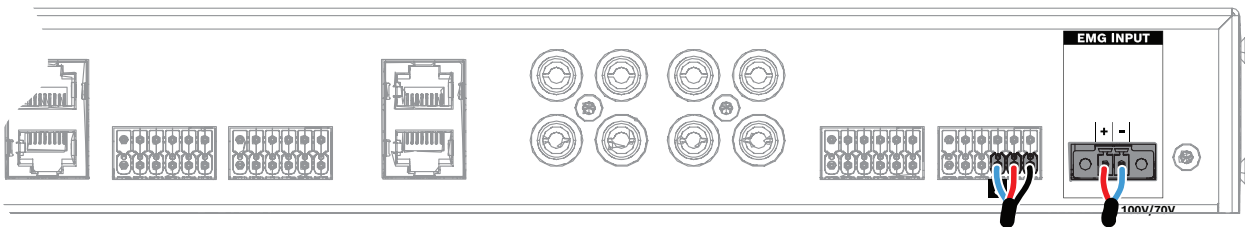

图片 5.2: EMG连接

- 将线路电平覆盖源连接到话筒/线路输入端口8。
- 将70/100V覆盖源连接到专用的EMG输入端口。
- 在VZX网页应用程序中选择合适的EMG输入类型。
- 当达到阈值电平时，EMG输入将覆盖所有音频输出。
- 触发后，EMG输入信号会路由到所有8个线路输出。

线路输出 - RJ45

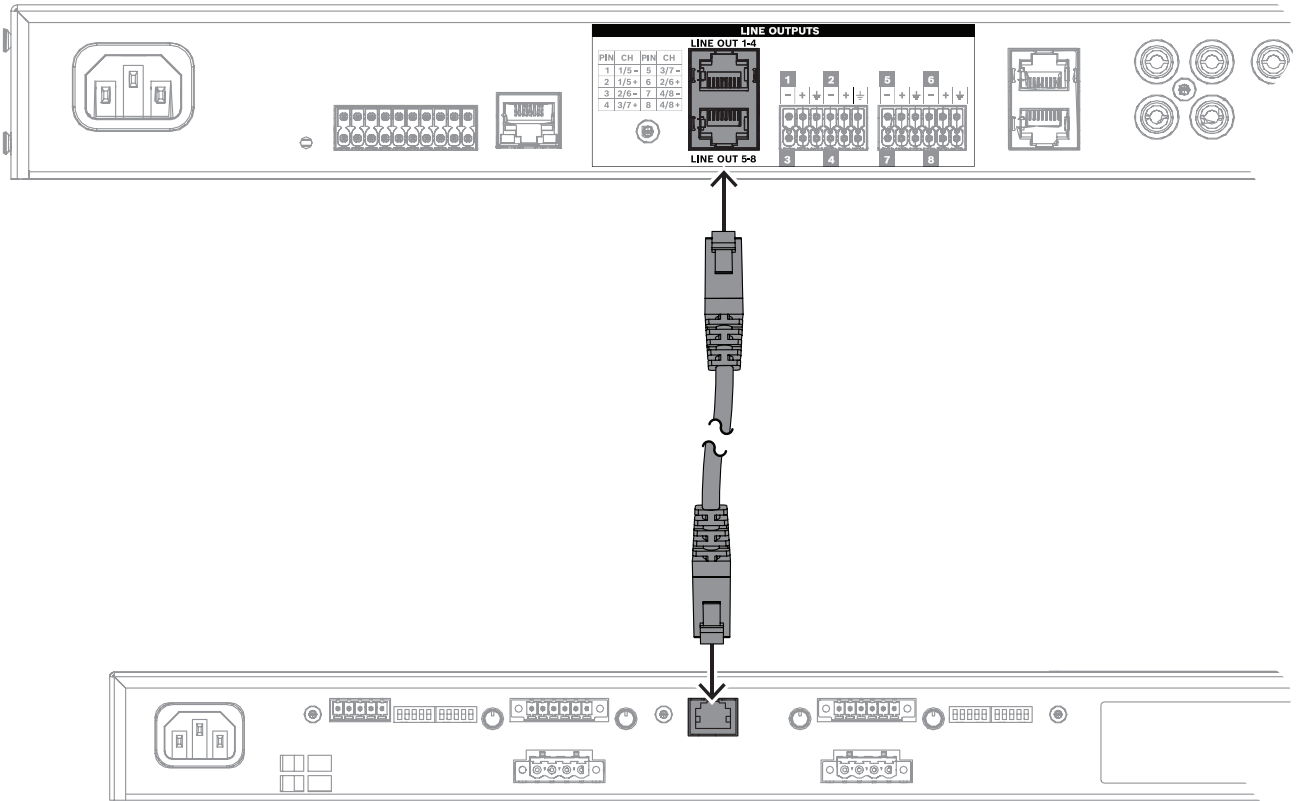

图片 5.3: 线路输出RJ45连接

- 要配置立体声输出，请将成对通道（例如，CH1和CH2）分别分配给左输出和右输出。使用VZX网页应用程序将它们分组并作为立体声分区进行路由。
- RJ45线路输出支持（通过单根电缆）：
 - 四个音频通道(V600:4)
 - 两个音频通道(V600:2)
- 使用V600:2时，通过VZX-8上的线路输出连接器连接剩余的输出端口（例如3+4或7+8）。
- 在VZX-8和V系列放大器之间使用屏蔽双绞线(STP)电缆，以保持信号完整性。

注意： RJ45输出遵循AES72-1E标准，并且与标准CAT5e或CAT6布线兼容。

**小心!**

不要将线路输出RJ45与以太网、CAN总线、呼叫站或PoE供电槽连接。设备可能无法正常工作，甚至发生损坏。

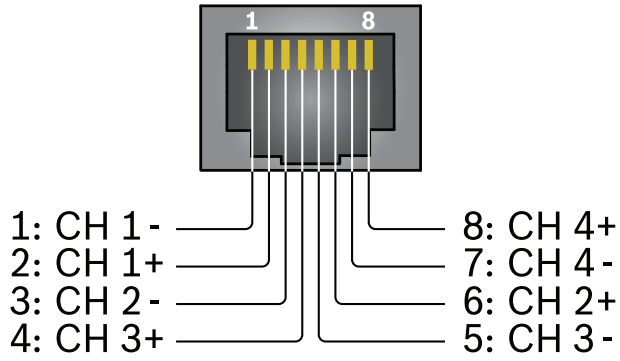

图片 5.4: AES72-1E布线

线路输出

- 对于非平衡的输出，桥接屏蔽层和**负极引脚**。

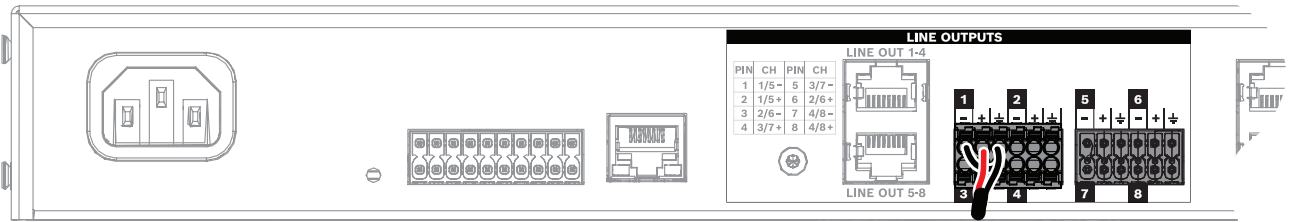

- 对于**平衡输出**，使用所有三个端子：-、+和**接地**。

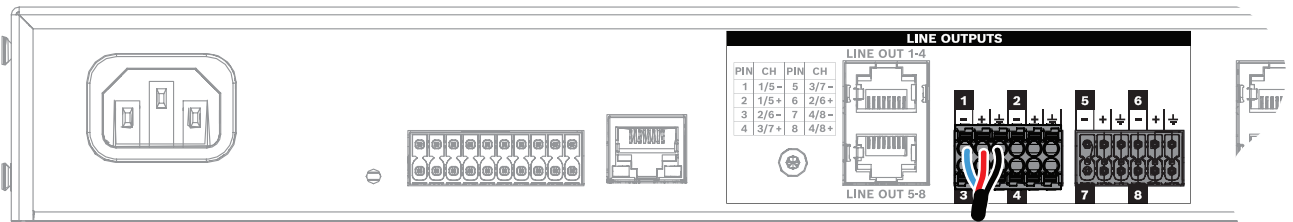

控制端口 - GPIO

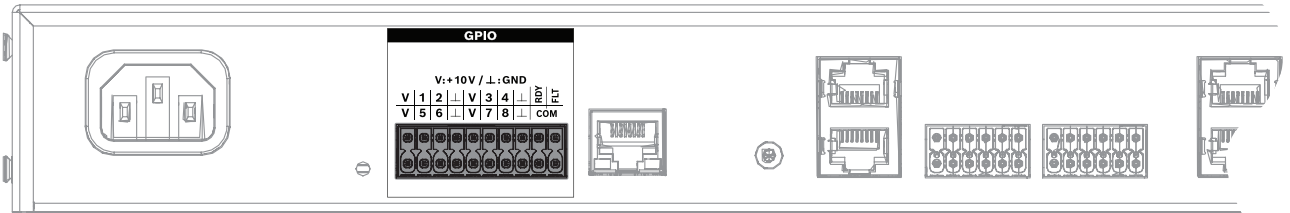

图片 5.5: 控制端口GPIO连接

- 控制端口包括：
 - 八个GPIO（通用输入/输出）
 - 就绪/故障继电器触点
 - 接地引脚和+10 V基准电压引脚
- 该端口采用20位端子排插头。
- 可通过VZX网页应用程序配置GPIO：
 - 输入可以触发操作（例如，静音输出、播放消息）。
 - 输入可以控制分区电平。

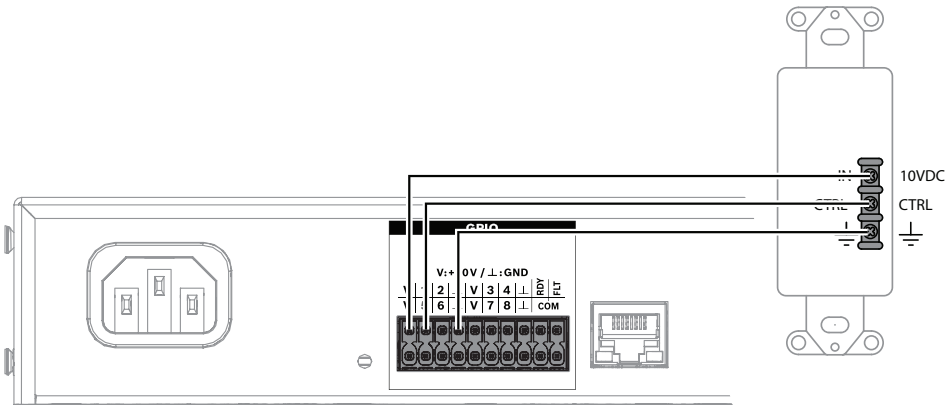

- 输出可以向外部设备发送状态或控制信号。
- 就绪/故障触点是无电位继电器触点，用于指示系统状态。

就绪/故障继电器

这使得处理器可以向外部设备或指示器通报处理器处于“RDY”（一切正常）状态，或处于“FLT”（故障）状态而可能无法正常工作。下表说明了就绪或故障指示的不同运行和错误模式的继电器设置。

状态	说明
RDY	处理器处于活跃状态，未检测到故障
FLT	发生硬件、软件或配件断开故障

*) RDY/FLT：表示触点闭合。

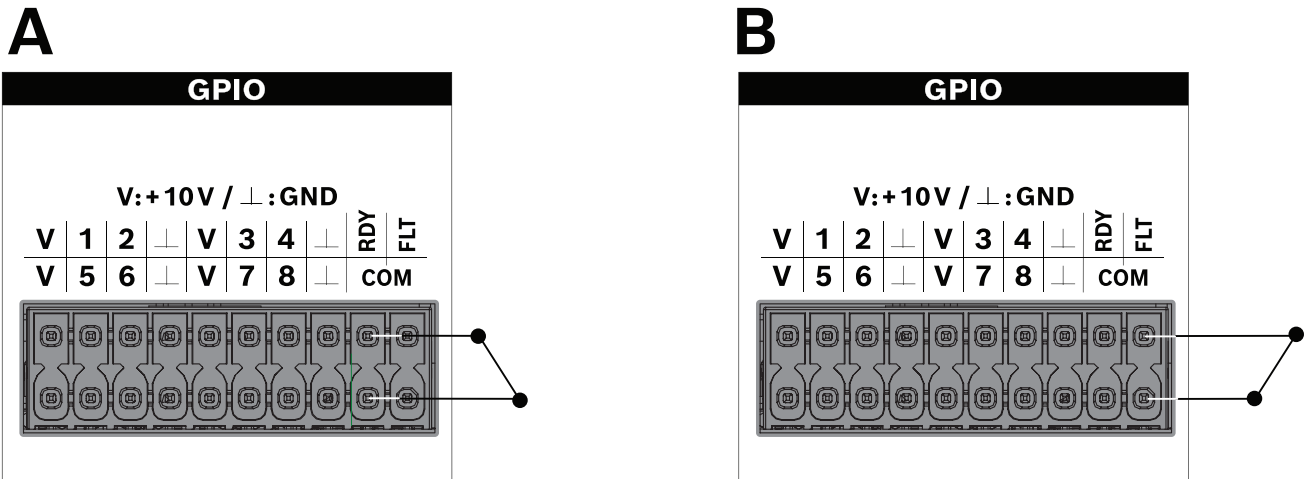

图片 5.6: 图A显示RDY (一切正常) 状态。图B显示FLT (故障) 状态。

配件音频输入

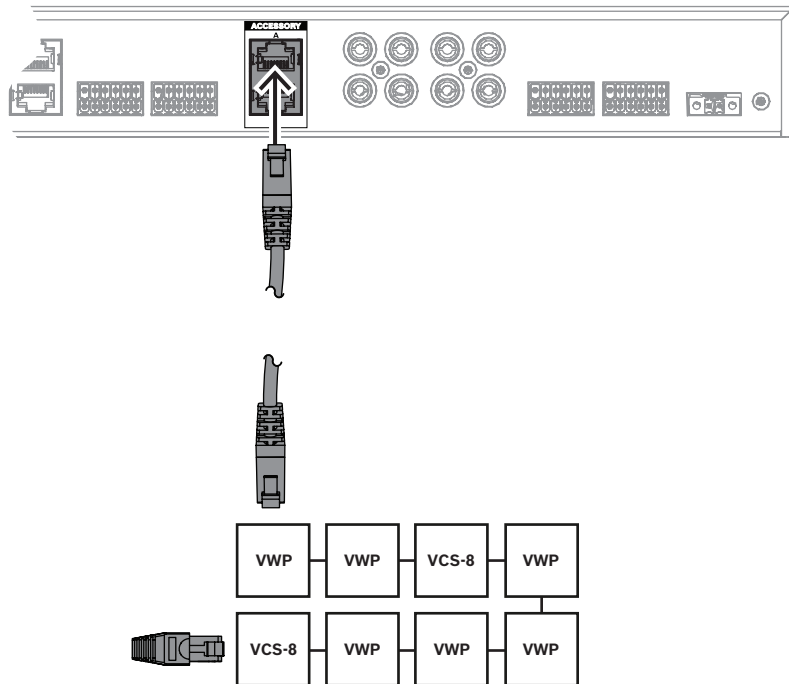

图片 5.7: 配件连接

- VZX-8的DSP>输入中有一个名为**配件**的部分，其中有4行辅助输入，用于分配处理活动，包括门、高通滤波、4段输入PEQ和Trim电平控制。
- 除了其他20个音频输入（8个话筒/线路、4个RCA辅助、8个数字播放器）之外，还有这4个经处理的辅助音频输入，其中包括寻呼事件期间VCS-8寻呼音频。

- 4个VCS-8呼叫站可以同时呼叫不同分区。
- 最多可以连接8个VCS-8呼叫站。
- 您可以选择每条总线上每个呼叫站使用的辅助音频输入，并设置这些VCS-8呼叫站之间的优先级。

5.4

V系列配件

VZX-8系统支持一系列智能配件，旨在扩展对多个分区的控制和功能。这些配件是即插即用设备，直接由VZX-8的配件端口供电。

配件概览

型号	说明	输入	每个VZX-8处理器的上限
VCS-8	8区呼叫站	2个RJ45 (输入/输出)	8
VWP	墙装面板控制器	2个RJ45 (输入/输出)	16
所有配件组合	-	-	16 (每个端口8个)

连接指南

- 单个VZX-8处理器**最多可连接16个配件**。选择组合时应考虑您的项目需求。
- 连接配件时，必须使用VZX-8上的**配件端口A和B**，采用**菊花链拓扑**连接。
- **请勿将配件连接到网络交换机**。它们不是网络设备，需要直连VZX-8。
- 每个配件端口支持的总电缆长度可达500米。
- 必须将**CAN端子插头**插入到每个菊花链中**最后一个配件**未使用的RJ45端口。这些端子插头随VZX-8处理器一起提供。

注意：为了获得出色性能，配件应均匀分布在两个配件端口 (A和B) 上。

5.4.1

VCS-8呼叫站

VCS-8 8区呼叫站是一款功能强大且用途广泛的寻呼设备，可与V系列分区音频平台无缝集成。它通过RJ45电缆直连**VZX-8配件端口**。

主要特性包括：

- **9个可编程按钮**，带LED指示灯，可分配给分区或控制功能。
- 话筒周围的**发光环指示灯**会在线路繁忙时提醒用户。

发光环工作状态

指示灯	含义
橙色 (常亮)	预提示音激活或正在进行呼叫路由
橙色 (闪烁)	由于所选分区内发生优先级更高的事件，呼叫被暂停
蓝色	正在进行固件更新 (更新期间禁用寻呼)

- 一个大尺寸**即按即讲(PTT)按钮**，可配置为**锁定或瞬时**。
 - 可以通过**VZX网页应用程序**对**VCS-8呼叫站**进行全面配置。
 - 即插即用，直接由配件端口提供电源。
- 在配件总数不超过16个的情况下，最多可将**8个VCS-8单元**连接到单个VZX-8处理器。

5.4.2

VWP墙装面板控制器

VWP墙装面板控制器可对音频分区、电平、信号源和媒体播放进行直观控制。它专为壁挂式安装而设计，并通过RJ45连接到VZX-8配件端口。

主要特性包括：

- 每个VZX-8处理器最多可连接16个VWP单元（每个端口8个）。
- 支持使用4位PIN锁和多个用户配置文件进行访问控制。
- 可通过VZX网页应用程序对VWP墙装面板控制器进行全面配置。
- 即插即用，直接由配件端口提供电源。

VWP面板非常适合在会议室、教室或酒店等多分区环境中进行分散控制。

5.5

存储详情

VZX-8包含本机和可扩展存储选项。

内存和消息

内置300 MB内存，可用于存储提示音和预录消息。

- 配置消息的位置位于：VZX网页应用程序中的**媒体 > 消息**。每条消息都可以包含诸如以下设置：
 - 电平
 - 区域选择
 - 预延迟
 - 重复计数
- 可以使用以下方式触发**操作**，进而触发消息：
 - 呼叫站按钮
 - GPIO输入
 - OpenInterface命令
 - 其他系统触发器

使用消息

要启用消息播放：

1. 进入**输入 > 媒体播放器**，至少为一个媒体播放器分配**模式：MSG**。
2. 进入**媒体 > 消息**，选择消息播放器分配。
3. 进入**DSP > 分区**，启用消息播放器作为输入。

MicroSD卡 - 歌曲和自动配置备份

- VZX-8具有MicroSD读卡器，支持：
 - 音乐播放，可播放单个文件或.m3u播放列表，
 - 自动配置备份。
- 当媒体播放器设置为**BGM**时，开始播放：
 - 文件或播放列表，默认为**重复播放模式**。

注意！要连续播放音乐，建议创建**.m3u播放列表文件**。
- 从VWP墙装面板控制器选择信号源，可以启动媒体播放器播放背景音乐。
- 可以通过VZX网页应用程序将文件（歌曲和播放列表）传输到MicroSD卡。

注意：该装置**不能**作为USB大容量存储设备使用。
- 在进行硬重置（按住INIT按钮**15秒**）时，系统会提示**从MicroSD卡导入配置**。

配置文件

- 要在各单元之间共享配置：
 - 进入**设置 > 配置**，**导出和导入文件**。
 - 文件必须临时存储在PC/Mac/平板电脑上才能进行传输。

包含的媒体

附赠一张**32 GB MicroSD卡**，用于存储音乐文件和播放列表。

支持的媒体类型

- **卡类型**：microSD、microSDHC、microSDXC
- **文件系统**：FAT32、exFAT (最大2 TB)
- **音频格式**：WAV (48 kHz)、MP3、AAC
- **播放列表格式**：.m3u

.WAV文件要求

如果使用采样率不是**48kHz**的WAV文件，请转换为**48 kHz**后再播放。

.m3u播放列表管理

使用纯文本编辑器创建.m3u播放列表：

1. 打开纯文本编辑器。
2. 将每个文件名单独列一行。
3. 使用**.m3u**扩展名保存文件。

示例：

```
Monday.mp3
Tuesday.mp3
Wednesday.mp3
Thursday.wav
```

播放列表将按照列表中从上到下的顺序播放。

注意：如果您上传的文件包含空格，VZX-8将在文件名中添加下划线(_)。您可能需要在播放列表文件中添加下划线(_)。文件名必须完全匹配。

6 VZX网页应用程序中的配置

6.1 连接VZX-8

VZX-8使用**零配置网络(ZeroConf)**。这样无需使用应用程序、驱动程序或软件安装程序，即可轻松完成设置。

每个VZX-8设备包含：

- 含有该设备唯一网址和二维码的**背板贴纸**，以及用于提供连接帮助的**二维码**。
- **包装箱内含有卡片**，上面提供了相同的信息。

唯一网址基于该设备的MAC地址，是在制造过程中添加的。此外，还有可直连的**救援IP地址**。

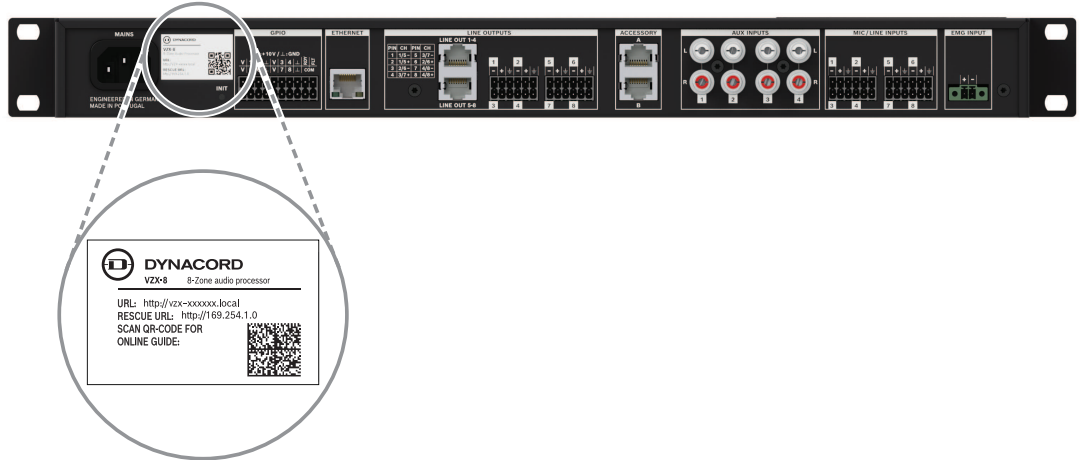

注意：二维码链接到在线指南，其中包含连接说明。它不提供直接访问设备的途径。

连接方式

方法一：Wi-Fi路由器/带DHCP服务器的路由器（推荐）

1. 使用屏蔽(STP)RJ45电缆将VZX-8连接到启用DHCP的路由器。
2. 在浏览器中输入VZX网址或使用救援网址。
3. 将此网址加入书签或设置自定义IP地址。

通过有线方式或启用DHCP的Wi-Fi路由器建立连接

如果通过有线方式或启用DHCP的Wi-Fi路由器建立连接，某些企业互联网设置可能会阻止连接。加载VZX地址时，可能会弹出**504 DNS查询失败**的消息。

如果通过有线方式或启用DHCP的Wi-Fi路由器建立连接：

- 请使用最新固件。
- 配置期间断开企业互联网连接（创建哑网络）。
- 请联系您的IT部门寻求帮助。

PC/Mac网络设置

- 使用默认设置。
- **IPv4**：自动获取IP地址和DNS。
- **IPv6**：自动配置。

方法二：以太网直连

1. 使用以太网电缆将PC或Mac与VZX-8直连。请确保您的PC/Mac IP已设置为自动(DHCP)，以便可通过救援IP进行连接。
2. 使用VZX网址或**救援IP地址**：<http://169.254.1.0>。
3. 当VZX网址或自定义IP丢失时，可以使用此方法进行恢复。
4. 您仍然需要输入分配给您的用户名和密码。

注意：如果使用直连时没有立即建立连接，请在配置设备时将网卡的静态IP地址设置为**169.254.x.xx**范围内的地址。

登录和安全

首次使用时，VZX网页应用程序会要求您创建**用户名和密码**。请妥善保存此信息或使用密码管理器。

多功能按钮

前面板上的多功能按钮可以配置为以下功能：

- **使用按钮而非密码登录**
(在VZX网页应用程序中启用或禁用此设置)。
- **清除粘滞故障**
解决根本问题后，使用此按钮清除故障状态。
需要长按(3秒)才能清除故障。

系统重置

1. 使用后面板上的**INIT硬重置按钮**。

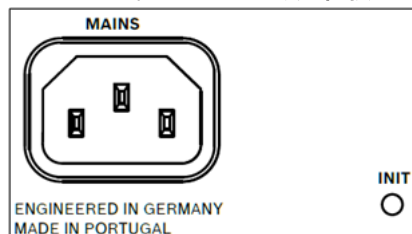

- 按住**3秒**即可软重置系统。
用户名、密码和配置数据将保留。
- 按住**15秒以上**可恢复出厂设置。
所有配置数据将被删除。重置后，创建新的用户名和密码。
在此步骤中，您可以通过VZX网页应用程序中的**设置 > 导入**，从MicroSD卡或外部文件重新导入已保存的配置。

6.2 更新固件

为确保功能完整，请在首次使用VZX-8时更新固件。

固件更新步骤：

1. 前往<https://go.dynacord.com/vzx-8>。
2. 下载VZX-8的最新固件。
3. 打开VZX网页应用程序。
4. 前往**设置 > 固件 > 导入**，并按照说明进行操作。

有关更多帮助，请参阅：

- 在线资源：www.dynacord.com



小心!

在固件更新过程中，**切勿断开电源**。中断更新可能会导致设备无法使用。完成更新过程最多可能需要15分钟

如果设备在尝试更新后无响应，请从dynacord.com下载**OMNEO固件上传工具**，然后使用此工具进行恢复。您还需要dynacord.com上提供的另一种固件文件。

您可能需要拥有PC的**管理员权限**才能运行**OMNEO固件上传工具**。

6.3 虚拟混音器

虚拟混音器是VZX-8系统的一项强大功能，能够跨一个或多个分区进行实时混音。它非常适合复杂多变的环境，例如现场音乐会、宗教场所(HOW)、健身房以及其他需要灵活、实时控制音频的场景。

每个VZX-8处理器均包含一个**虚拟混音器**，自带：

- FX总线
- FX发送电平
- 独立电平混音

可以将分区分配为**可选信号源**，用于播放虚拟混音器，这样就能在背景音乐(BGM)和现场混音之间无缝切换，而无需系统安装人员重新调整设置。

主要特性

- **输入分配**：选择将哪些输入信号路由到虚拟混音器。
- **自动混音器(AMM)**：在一个或多个话筒/线路输入端口启用AMM，以自动管理电平。
- **Dynacord FX套件**：添加专业级效果，包括混响、延迟、回声、合唱及组合效果。
- **安全访问**：每个VZX-8都提供一个专用的网页应用程序网址和二维码，该信息锁定到虚拟混音器界面。这样一来，授权用户就可以访问混音控制功能，而不会导致系统的其他部分被篡改。

7 第三方远程控制

控制方式：API、以太网控制和第三方插件

VZX-8可利用其API、以太网控制或可用插件，与第三方音视频控制系统或楼宇自动化平台集成。

控制端口 - GPIO

有关GPIO功能和布线的详细信息，请参阅本手册的[连接VZX-8, 页面 25](#)部分。

第三方插件

Dynacord提供常用音视频控制系统的插件以及设置说明。

要获取这些信息，请前往Dynacord[下载](#)部分，找到：

软件、固件和设计工具 > 第三方插件。

使用OpenInterface (TCP/IP、JSON-RPC) 进行以太网控制

使用OpenInterface启用以太网控制：

1. 导航至VZX网页应用程序 > 设置 > 安全 > OpenInterface。
2. 启用OpenInterface，以允许通过以太网连接传入TCP/IP (JSON-RPC)控制命令。

文档：

在同一个安全 > OpenInterface菜单中，选择“转到文档”以访问：

- 完整命令列表
- 语法详情
- 用于将VZX-8与外部控制系统集成的示例代码

8 故障

运行过程中可能偶尔会出现故障。大多数故障都会自动解决。例如，如果设备温度过高，**故障LED指示灯**将亮起，并且该问题将被记录。当温度恢复正常后，LED指示灯就会熄灭。

临时故障

CPU温度过高等状况通常会在一段时间后消失。必要时，可以通过以下方式清除这些故障：

- 执行**电源重启**，或者
- 按住INIT按钮3秒执行软重置，或者
- 在设置菜单中清除VZX/故障日志。

持续性（“粘滞”）故障

如果出现**外部总线上保险丝触发（自复位）**等故障，即使在执行软重置或电源重启后，前面板上的**故障LED指示灯**也会继续点亮。这些故障必须手动清除：

1. 解决根本问题（例如，正确布线、消除短路）。
2. 按住前面板多功能按钮3秒钟，直到红色LED指示灯熄灭。

故障日志记录

所有故障事件均记录有**开/关状态信息**。在VZX网页应用程序的**设置**菜单中访问故障日志。

远程监控

TCP/IP OpenInterface可以查询每个故障的开/关状态，以便与第三方监控系统集成。

9 故障排除

本节针对在VZX-8系统及配件的安装和操作过程中遇到的常见问题提供指导。

问题	可能原因	解决方案
VZX-8处理器不启动，并且电源LED未亮起。	电源插头断开或电源供电不足。	确保电源线牢固地连接到设备并检查电源。
无音频信号。	1) 音频输入电缆松动或连接不当。 2) 输入源未发送信号。 3) 输入电平降低。	1) 检查电缆是否损坏并确保连接牢固。 2) 确保在VZX网页应用程序中调高输入。
音频声音失真。	1) 输入电平过高或过低。 2) 输入级削波。 3) 音乐源质量差。 4) 输出配置可能不匹配或信号电平过高。	1) 调整信号源和放大器电平。 2) 检查信号源质量。 3) 在VZX网页应用程序中降低输出电平，或检查放大器输入灵敏度和分区路由设置。
音频听起来非常沉闷或缺乏低频。	扬声器设置不正确（例如，全频扬声器上启用了低通滤波）。	在VZX网页应用程序中调整扬声器设置以匹配扬声器类型。
声音输出弱，没有故障指示。	输入连接器接线错误。	检查输入电缆极性和接线。
杂音。	由于电缆不平衡或连接错误而造成干扰。	使用平衡式输入电缆接线。
前面板上的红色故障LED指示灯常亮。	1) 配置问题。 2) 电缆短路或损坏。 3) 配件已断开连接。	1) 在网页应用程序中检查VZX-8和配件配置。 2) 检查电缆是否短路或损坏。 3) 重新连接配件。
VWP或VCS-8呼叫站已冻结。	各种原因。	首先，尝试断开并重新连接冻结的配件。如果问题仍然存在，则执行软重置：按住INIT键3秒钟。这样可以保留用户名、密码和配置信息。
首次使用时，VWP卡在加载界面。	VZX-8正在进行固件更新。	等待固件更新完成。
无法登录或连接到VZX-8。	各种原因。	1) 检查VZX网址、用户名和密码。 2) 检查DHCP设置。 3) 使用正确的连接方法（例如，救援网址： http://169.254.1.0）。 4) 重启设备。 5) 如果问题仍然存在，请执行系统重置。
固件更新后无法重新连接。	固件更新过程中设备断电或关机，导致更新过程失败，设备无响应。	1) 为避免出现此问题，在固件更新期间请勿断开电源。 2) 如果设备无响应，请从dynamcord.com下载OMNEO固件

问题	可能原因	解决方案
		上传工具，并使用该工具进行恢复。 3)为 确保固件更新安全，请注册用户名“user”，并使用您配置的管理员密码。
VZX-8用户名/密码丢失。	凭证不可用。	按住INIT键15秒钟以上即可进行硬重置。执行此操作会清除配置，需要重新设置。某些情况下可以从MicroSD卡中恢复配置信息。

10 维护

本产品设计旨在长时间无故障运行，且只需极少的维护。

为了保证定期无故障运行：

- 请用无毛的湿布清洁所有装置；不得使用水或化学物品。
- 用吸尘器清洁通风口，以确保良好通风。
- 检查所有电缆连接是否发生腐蚀，并检查螺丝端子以确保其没有松动。
- 检查系统组件的接地(PE)连接。

11

技术参数

如需详细规格和工程文档，请访问www.dynacord.com，然后打开**下载**部分，并选择**工程数据表**。

12

VZX-8结构图



图片 12.1: DSP输入

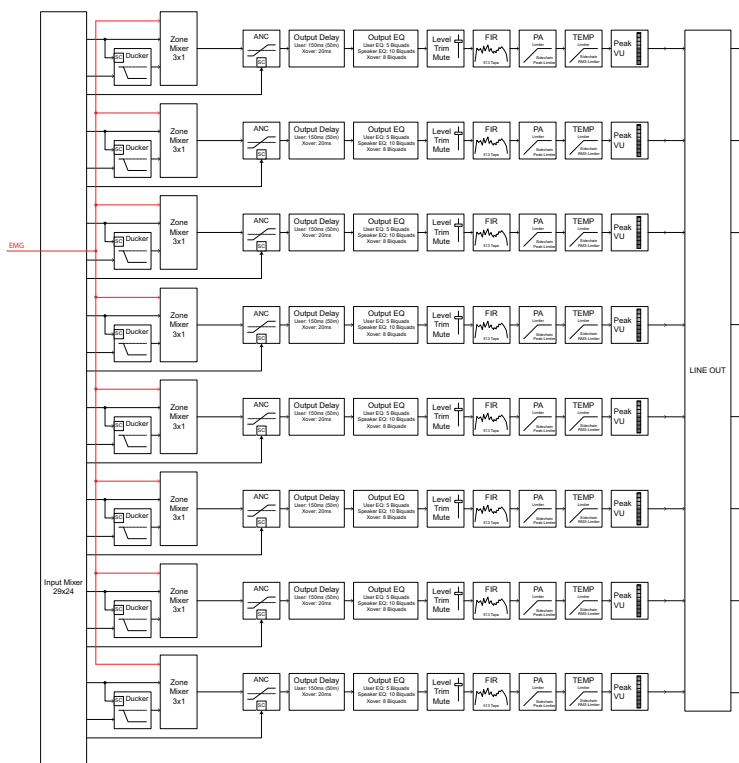

图片 12.2: DSP输出

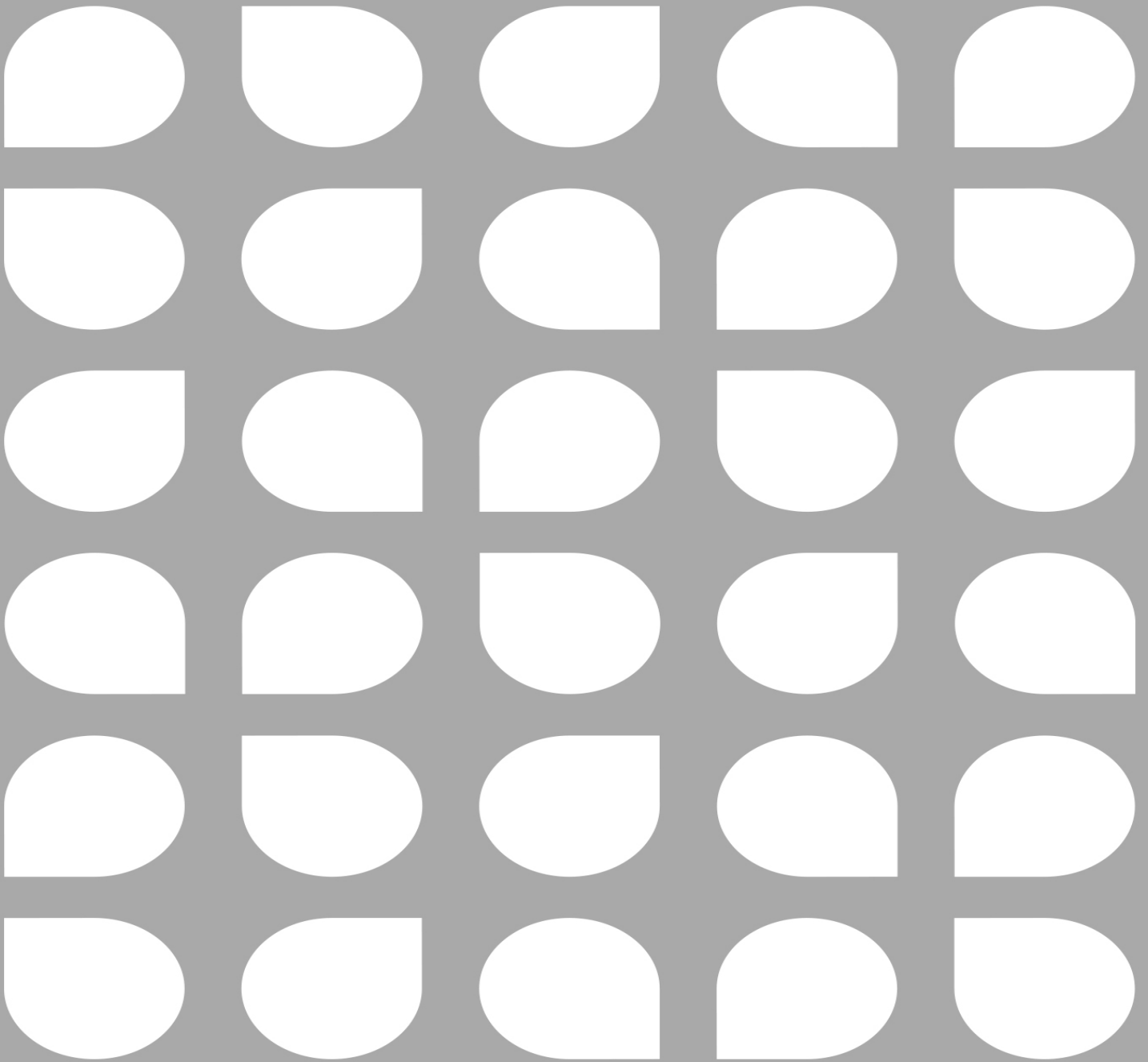

Electro-Voice Dynacord LLC

130 Perinton Parkway

Fairport, NY 14450

USA

www.dynacord.com

© Electro Voice Dynacord 2026

EU importer:

EVI Audio GmbH

Sachsenring 60

94315 Straubing

Germany

© EVI Audio GmbH, 2026